





● 院内案内図

1F

エレベーター表示の     はお乗りになるエレベーターが各階のどこの位置になるかを示しています。

※第4駐車場からは入れません

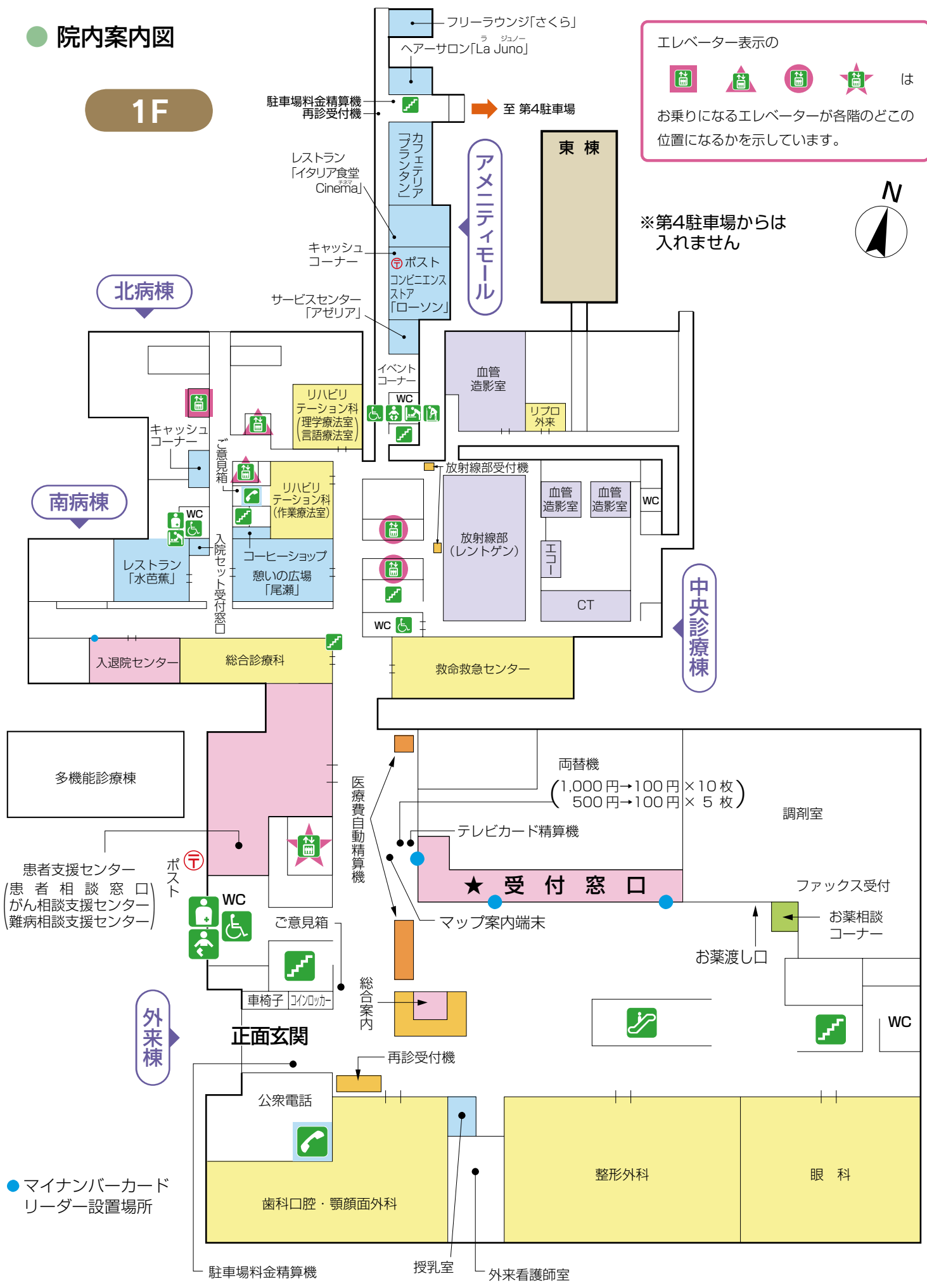

● マイナンバーカードリーダー設置場所

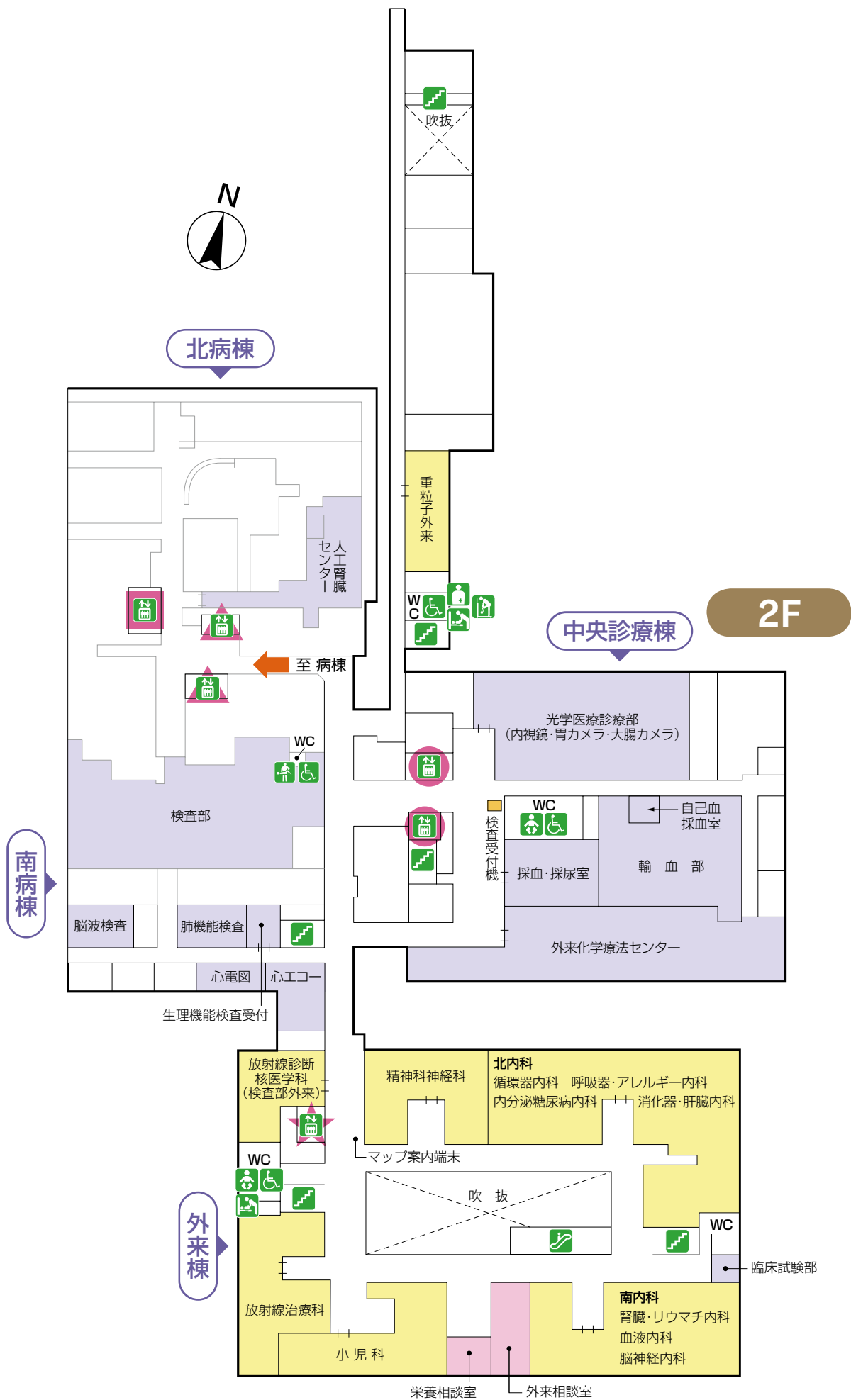

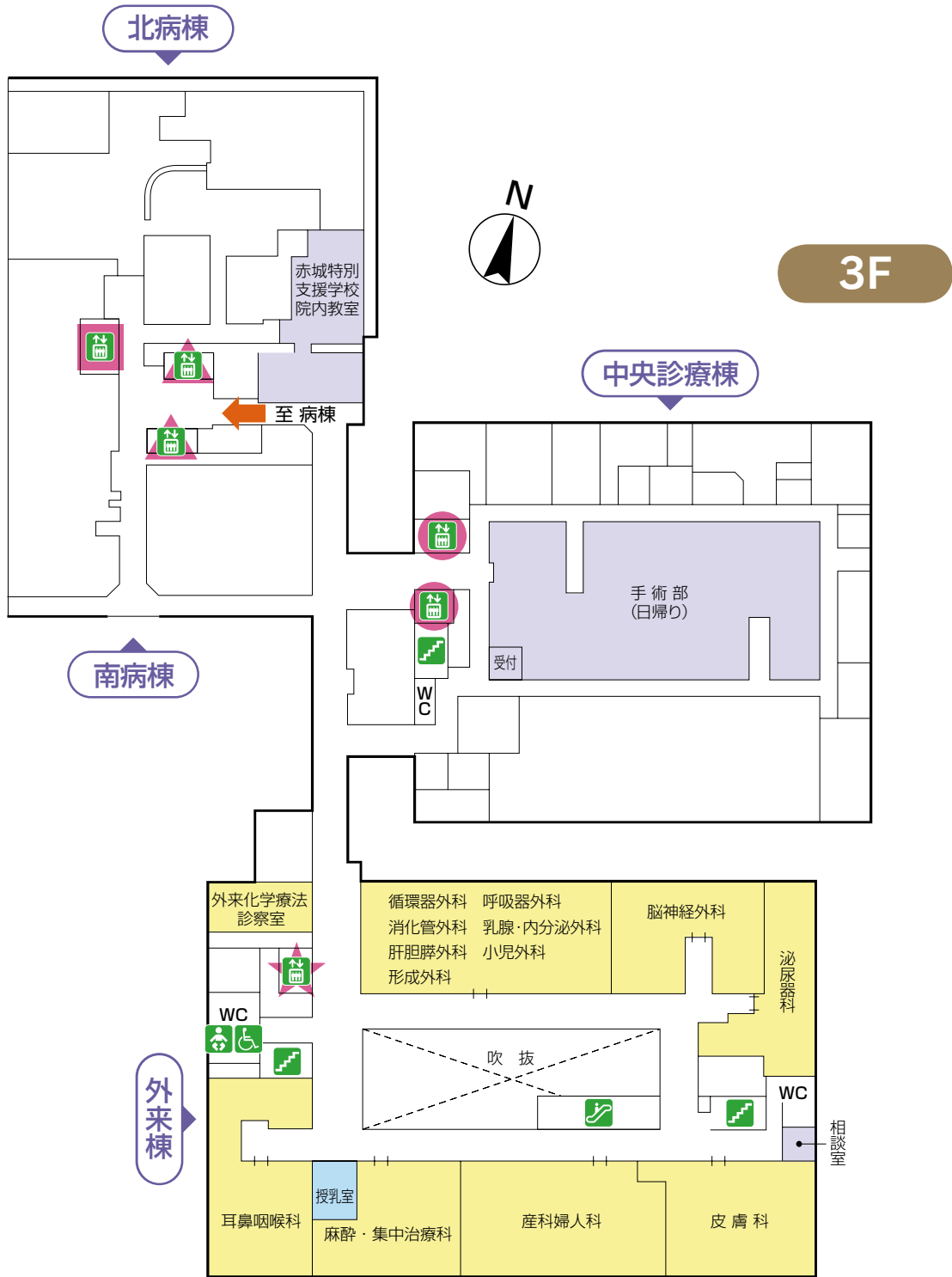

- …車椅子用トイレ
- …エレベーター
- …階段
- …トイレ
- …エスカレーター
- …公衆電話
- …ベビーチェア
- …オストメイト用
- …多目的シート
- …ベビーベッド
- …着替えスペース

次のような場合はエレベーターをご利用ください。

- 体がふらつく場合
- 酸素吸入をしている場合
- 杖を使用している場合
- 荷物を抱えている場合
- 赤ちゃんを抱いている場合

※ベビーカーをエスカレーターに乗せることは危険ですのでおやめください。

エレベーター表示の



は

お乗りになるエレベーターが各階のどこの位置になるかを示しています。

地下2F

中央診療棟

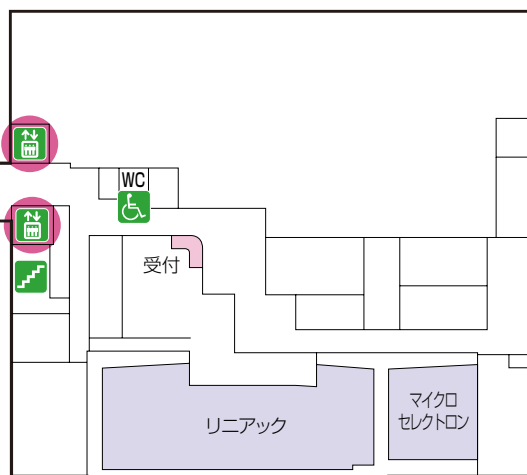

地下1F

中央診療棟

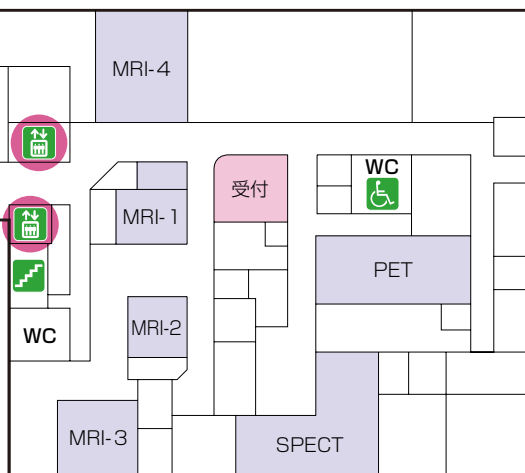

北病棟

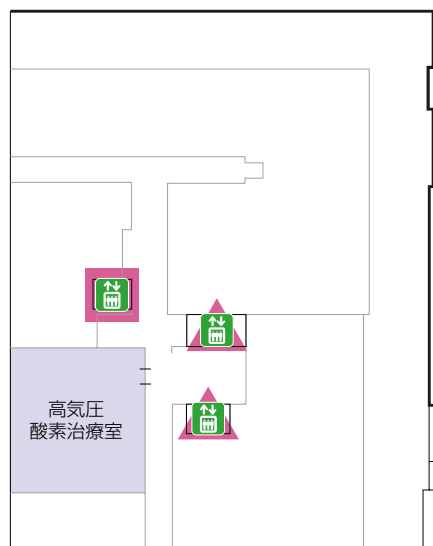

立入禁止区域

南病棟

※夜間・休日・祝日等は、院内セキュリティ強化のため来院される際は正面玄関からお入りください。